

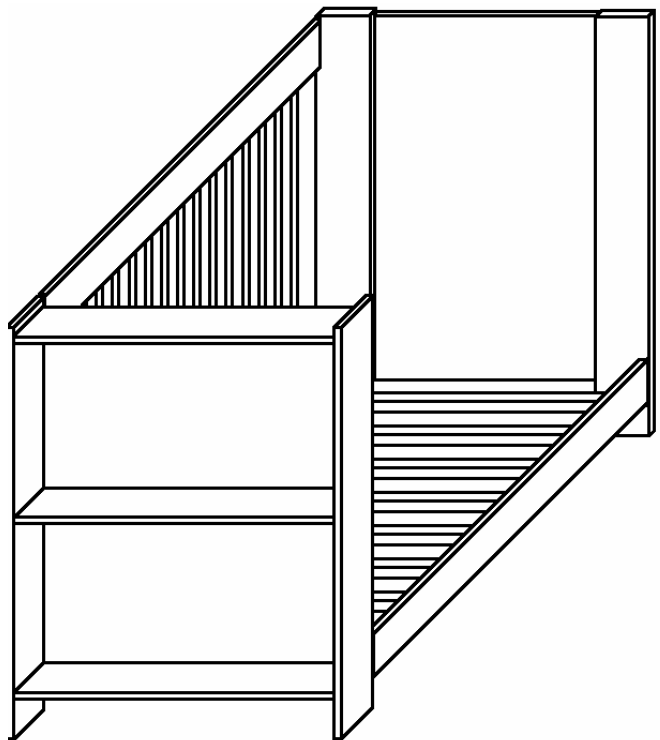

Marlon Babybett

Art. 257900

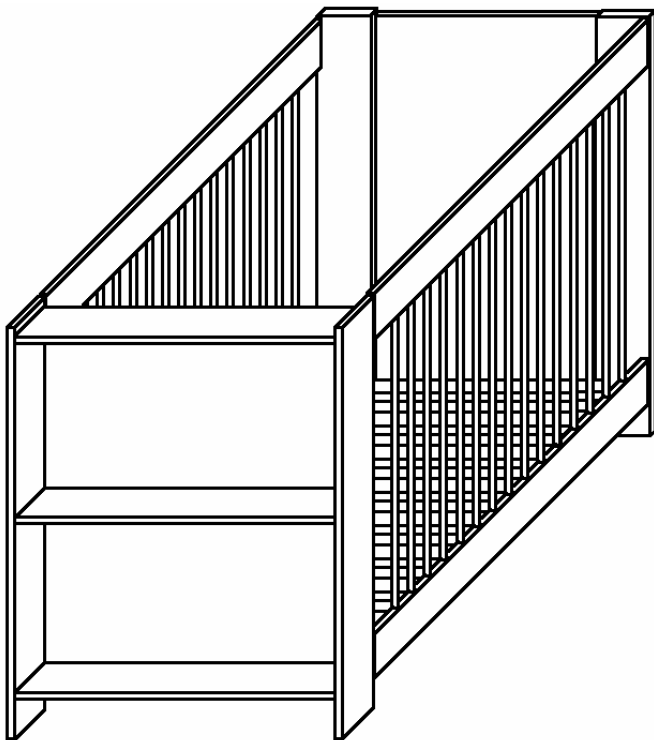

Haben Sie Fragen?

Die Livipur Möbelberatung ist gerne für Sie da: Montag – Freitag 8 – 20 Uhr, Samstag 9 – 20 Uhr

Deutschland: 06172/12 14 74

EU Länder: +49 (0) 6172/12 14 74

Schweiz: 061/703 71 73

Teile

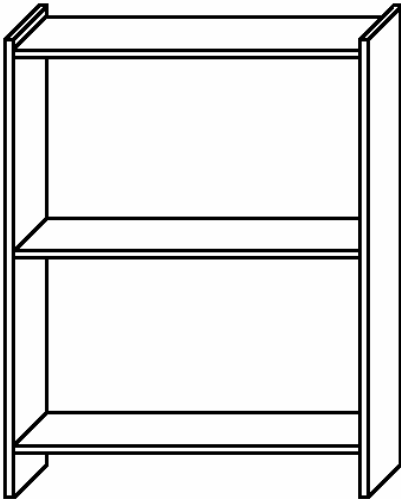

Fußteil

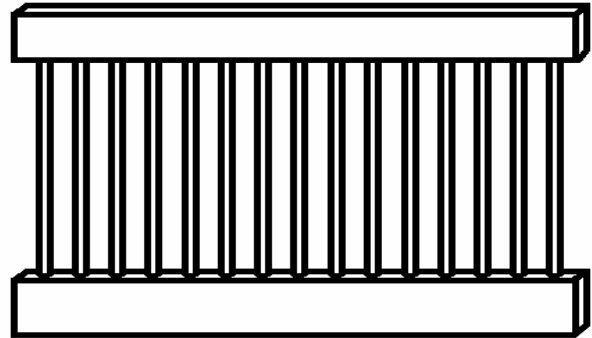

2x Seitenteil

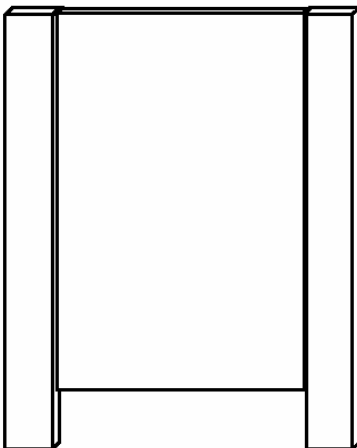

Kopfteil

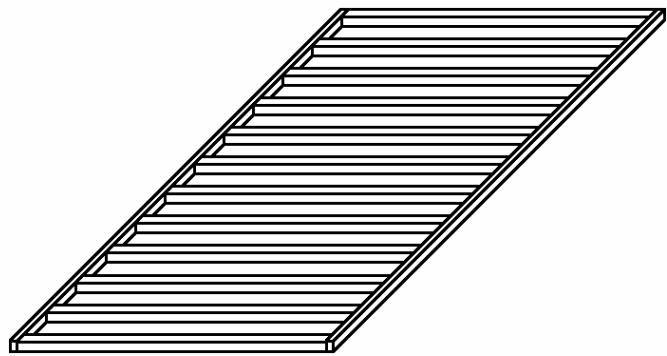

Lattenrost

 12x Quermutterbolzen

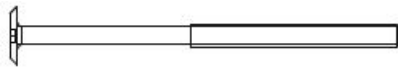

4x Flachkopfschraube 14 cm



8x Flachkopfschraube 6 cm



Imbusschlüssel



Mit einem Aufbaupartner geht's leichter
Für den Aufbau brauchen Sie einen
Schlitzschraubendreher. 

Aufbauanleitung

1

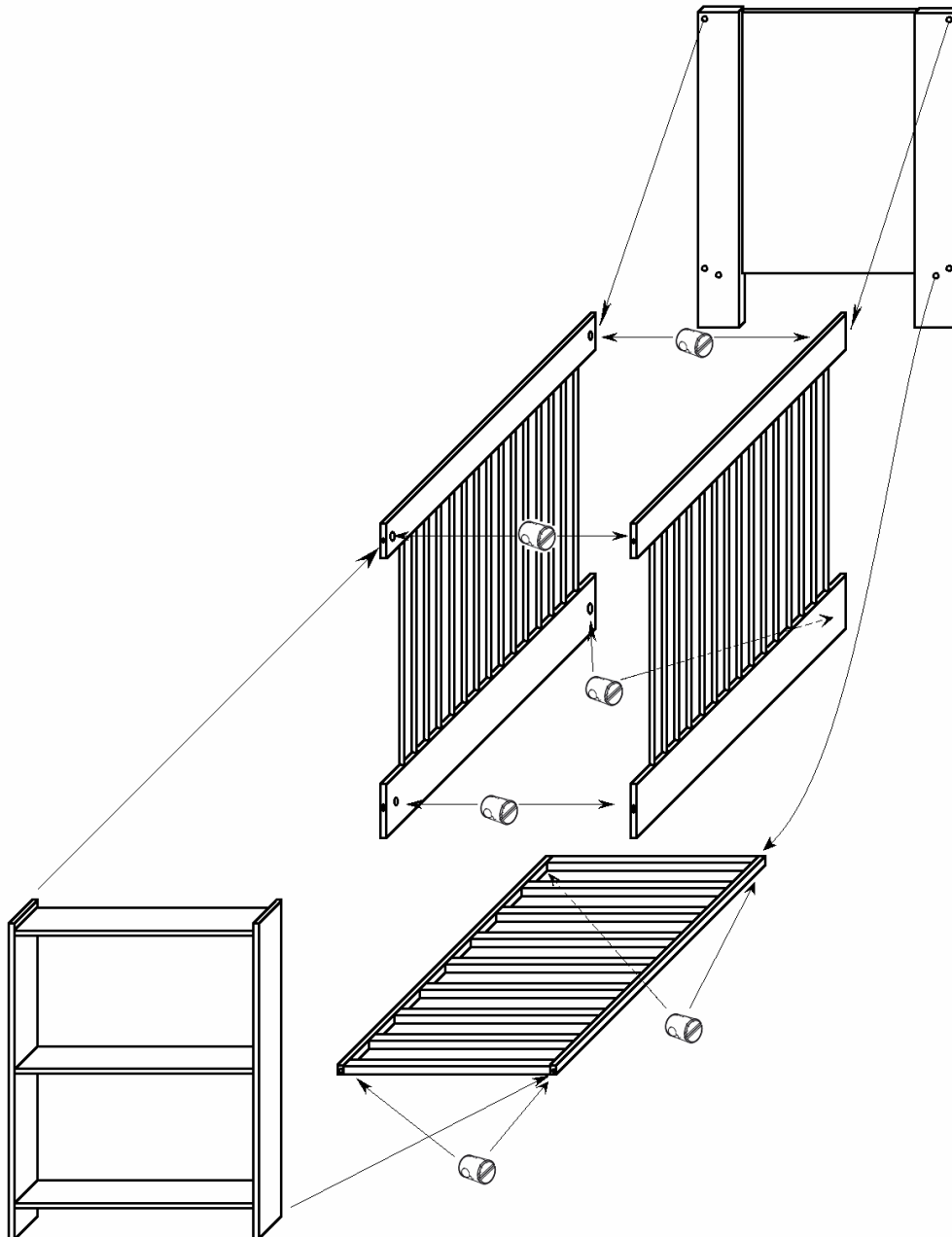

- Stellen Sie das Fuß- bzw. Kopfteil einander gegenüber.
- Quermutterbolzen von innen in die Gitterbettseiten und von unten in den Lattenrost stecken, sodaß die Gewindeöffnung in Richtung des Bettpfostens zeigt.
- Vormontierte Dübel der Gitterbettseiten in die Bohrungen der Bettpfosten stecken und einklopfen.
- Stellen Sie den Lattenrost auf die gewünschte Höhe ein.

Wenn Sie ein Bett mit einer offenen Seite haben wollen, bitte nur eine Gitterbettseite montieren!

2

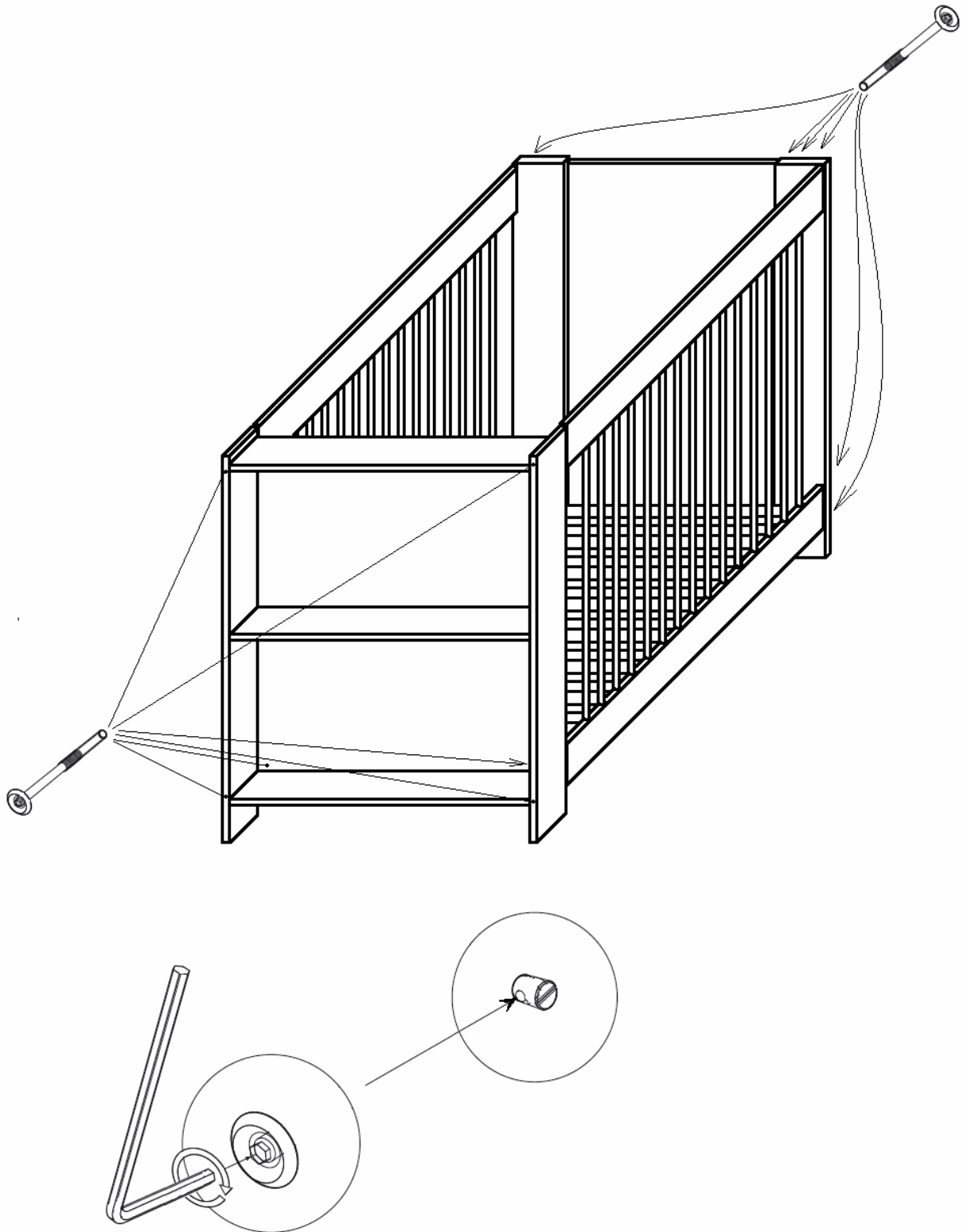

- Richten Sie die Quermutterboltzen mit dem Schraubendreher aus.
- Schrauben Sie die langen Schrauben an die Seite des Fußteils und die kurzen Schrauben am Lattenrost und an der Seite des Kopfteils fest – fertig!