

Carlo Bio-Erlenholz-Raumteiler

Art. 163700

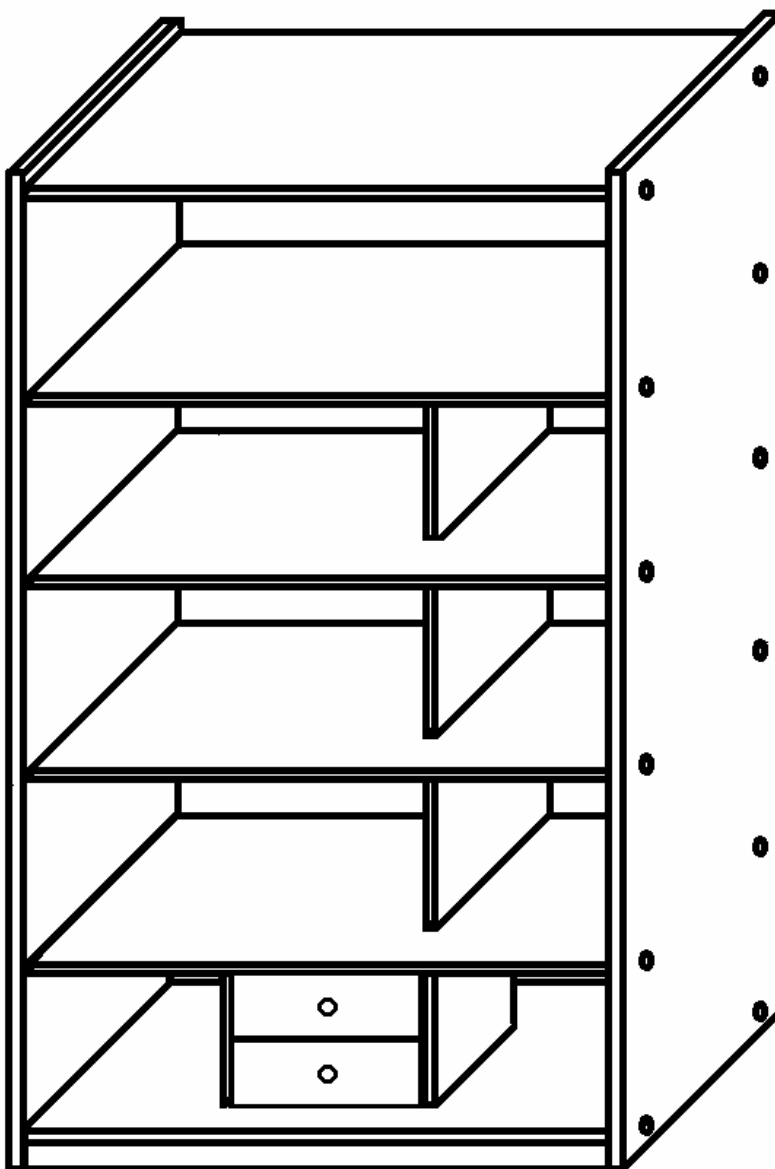

Haben Sie Fragen?

Die Livipur Möbelberatung ist gerne für Sie da: Montag – Freitag 8 – 20 Uhr, Samstag 9 – 20 Uhr
Deutschland: 06172 / 12 14 74 EU Länder: +49 (0) 6172 / 12 14 74 Schweiz: 061 / 703 71 73

WICHTIG! FÜR SPÄTERE VERWENDUNG AUFBEWAHREN-SORGFÄLTIG LESEN.

Warnhinweis:

ACHTUNG

Möbelstücke können kippen und dadurch schwere Verletzungen verursachen. Um das Kippen der Möbelstücke zu verhindern, müssen sie fest an der Wand verankert werden.

Beschläge für die Verankerung an der Wand liegen nicht bei, da sie von Ihrer Wandbeschaffenheit abhängen.

Bitte benutzen Sie Befestigungsbeschläge, die für Ihre Wände geeignet sind. Sollten Sie Fragen zu den Befestigungsbeschlägen haben, wenden Sie sich bitte an Ihren örtlichen Fachhandel.

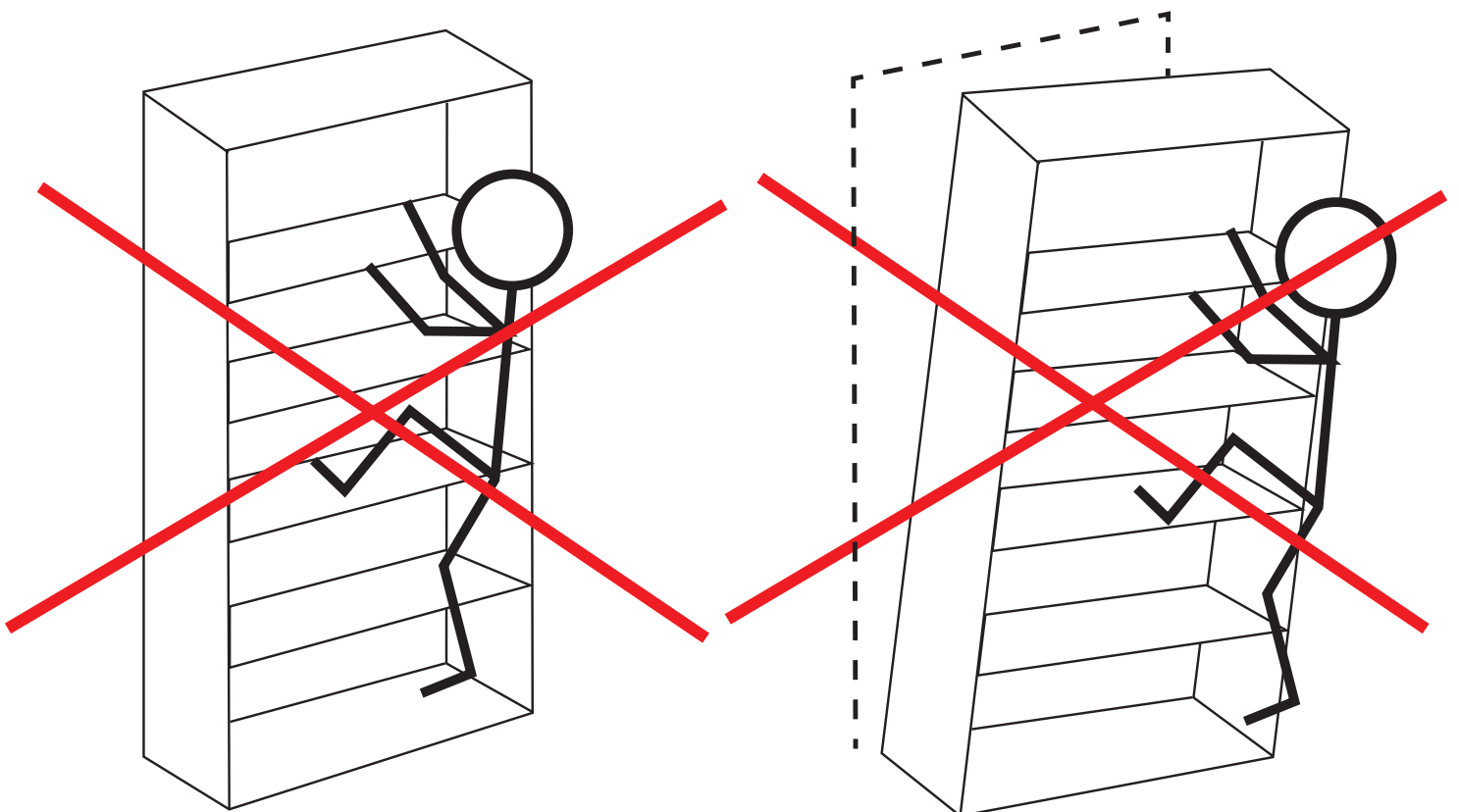

Teile

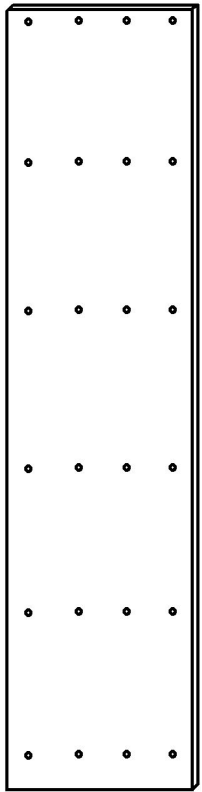

2x Seitenteil

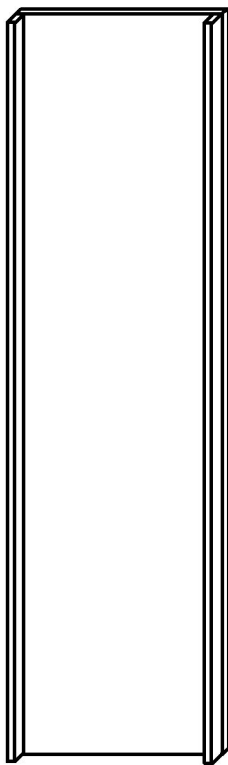

Kopfteil

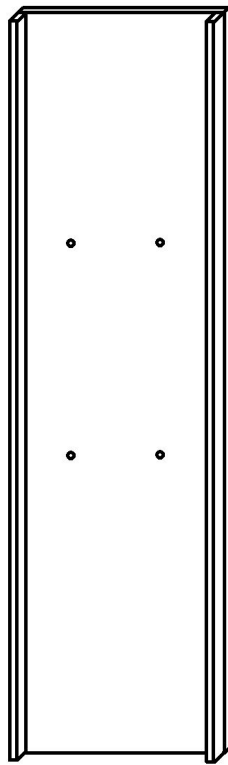

Sockel

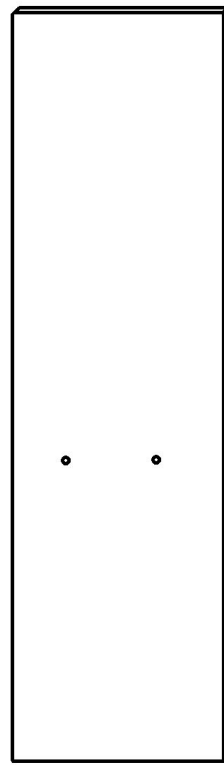

3x Regalboden

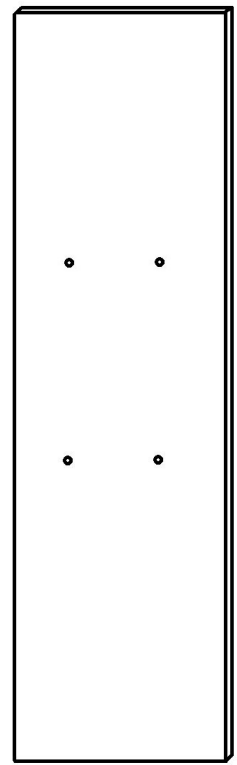

Regalboden unten



3x Mittelwand

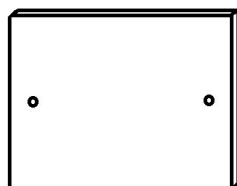

2x Schubkasten-Mittelwand

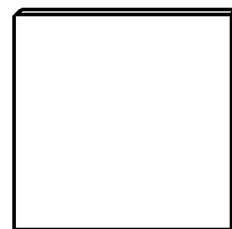

Schubkasten-Mittelboden

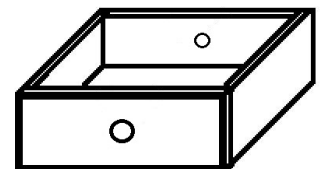

2x Schublade



24x Konfirmatschraube



24x Konfirmat- Verschlussstopfen



Imbussschlüssel

! Mit einem Aufbaupartner geht's leichter

Aufbaanleitung

1.

Stecken Sie den Sockel mit den Dübeln in die Bohrungen der linken Seite und befestigen Sie sie mit den Konfirmatschrauben.

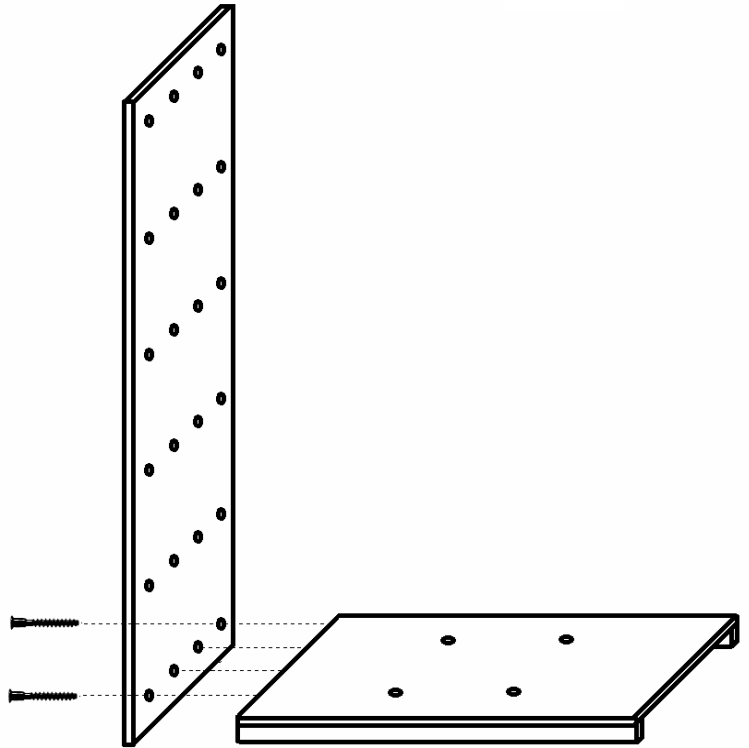

2.

Stecken Sie die montierten Schubkastenteile in den Sockel.

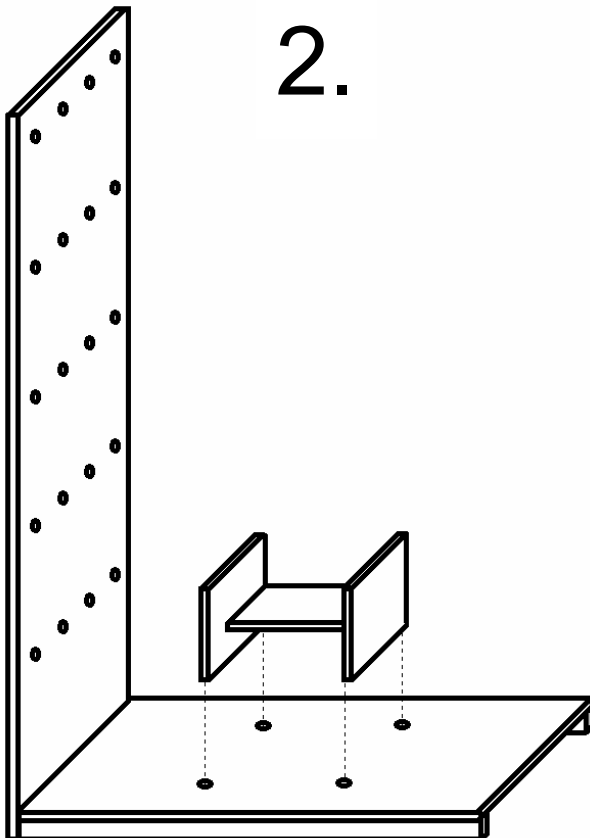

3.

- Stecken und schrauben Sie die Regalböden mit dem Seitenteil zusammen. Montieren Sie die Mittelwände zwischen die Regalböden.
- Stecken Sie das Kopfteil ein und schrauben es fest.

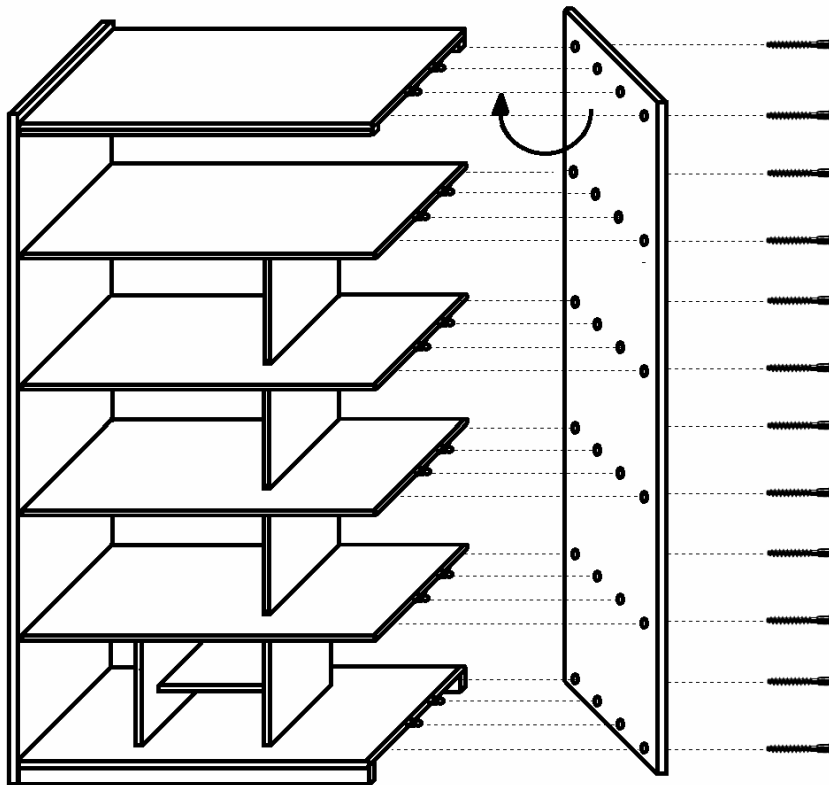
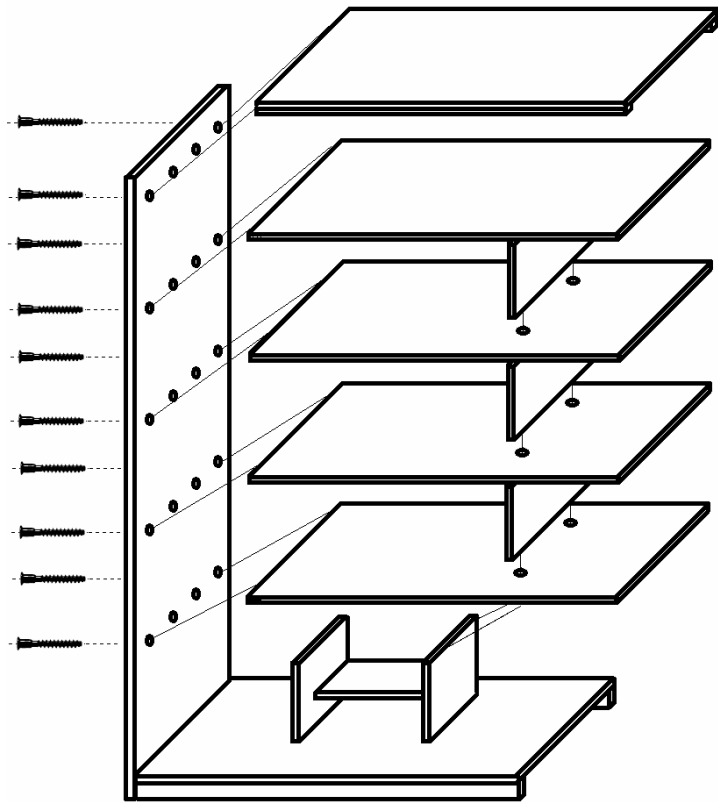

4.

Montieren Sie das rechte Seitenteil mit den Konfirmatschrauben.

5.

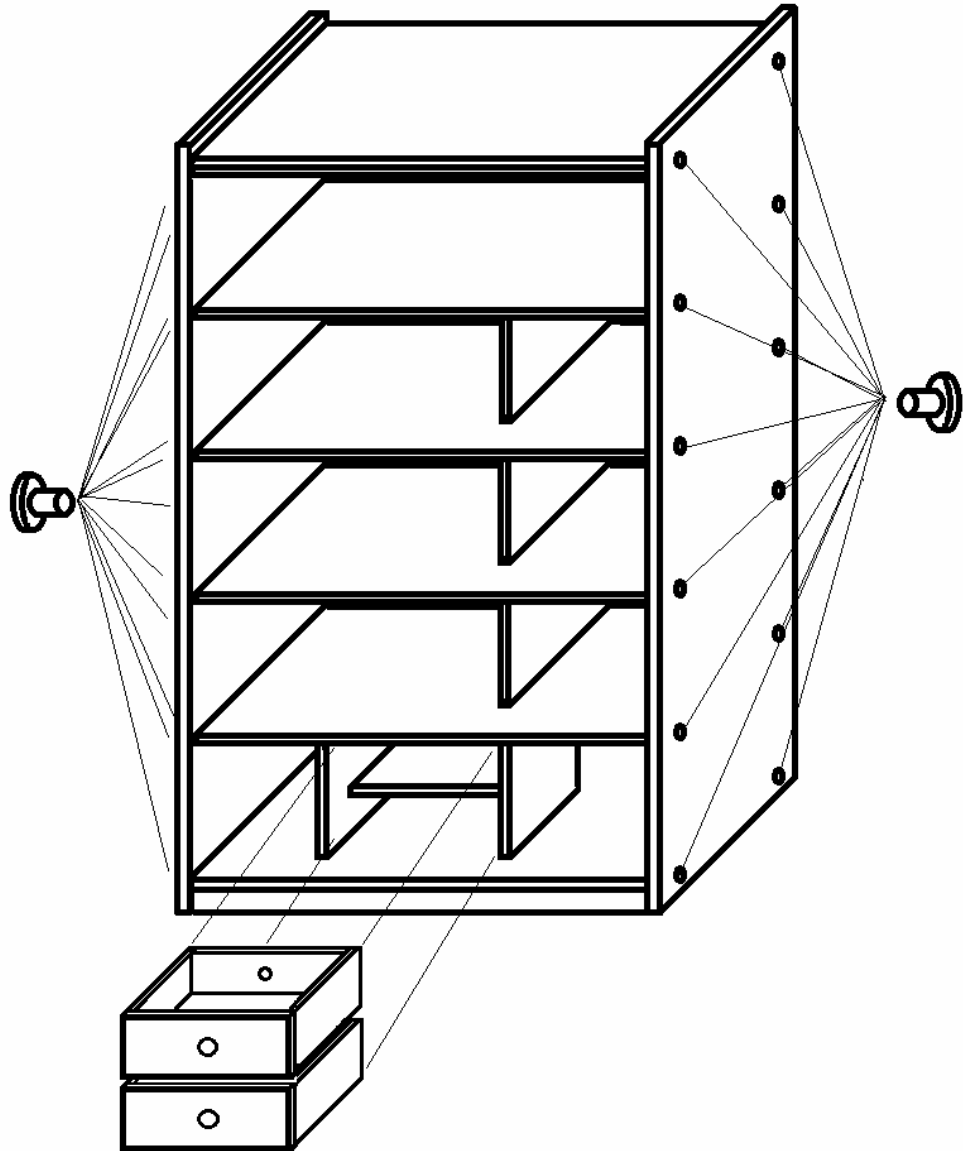

- Stecken Sie die abdeckkappen auf die Konfirmatschrauben.
- Schieben Sie die Schubladen ein – fertig!